

KVALITNÝ KOVOVÝ NÁBYTOK

PROFI LINE



VYROBENÉ NA LIPTOVE



VIAC AKO 24 ROKOV NA TRHU





PROFI LINE – flexibilné riešenie pre každú dielňu





Línia **PROFI LINE** spája rokmi overenú kvalitu, robustné spracovanie a moderný dizajn. Vďaka širokej variabilite jednotlivých prvkov si môžete vyskladať pracovný priestor presne podľa svojich potrieb – od kompaktného kútika pre domáceho majstra až po profesionálne vybavenú dielňu.

Jednotlivé komponenty možno jednoducho kombinovať a rozširovať, takže sa zostava prispôsobí vašim požiadavkám aj rastúcim nárokom. **PROFI LINE** je riešenie, ktoré rastie spolu s vašou dielňou.

Vzorkovník použitých farieb:



Legenda - popis použitých symbolov:

-  Nosnosť výrobku
-  POZOR: pri vysunutí viacerých zásuviek súčasne hrozí preklopenie vozíka
-  Výrobok je dodaný v zmontovanom stave
-  Certifikát TÜV

PROFI LINE

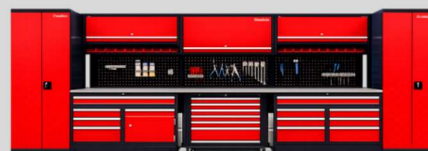



Obj. č.: 200420



Rozvorový zámok:



KOVOVÁ KANCELÁRSKA ARCHIVAČNÁ SKRIŇA TYP BG

produktové číslo: 200420

Celozváraná kovová skriňa z kvalitného oceľového plechu s hrúbkou 0,7 – 1,5 mm ponúka vysokú pevnosť, dlhú životnosť a moderný dizajn s elegantnými oblými hranami. Skriňa je uzamykateľná spoľahlivým rozvorovým zámkom a dodáva sa spolu s dvomi náhradnými kľúčmi pre maximálnu bezpečnosť uložených vecí.

Vnútroň priestor je vybavený štyrmi nastaviteľnými policami, ktorých výšku si môžete jednoducho prispôbiť podľa vlastných potrieb. Skriňa je ideálnym riešením na uloženie dokumentov, šanónov a kancelárskych potrieb, ale rovnako prakticky poslúži aj v dielni na uskladnenie náradia či materiálu. Pre ešte väčšiu variabilitu je možné dokúpiť extra police.

Rozmery:

- výška 1920 mm
- šírka 780 mm
- hĺbka 580 mm
- váha 70 kg

Využitie:

- kancelária, dielňa
- sociálne zázemie, školské zariadenia

Povrchová úprava:

- polyesterový vypaľovaný práškový lak

Farba:

- korpus: čierna RAL 7016
- dvere: červená RAL 3000

Technická špecifikácia:

- zamykanie dvojbodovým otočným rozvorovým zámkom (2 kľúče sú súčasťou balenia)
- otváranie dverí až do 180°
- 4 nastaviteľné police v základnej výbave
- nosnosť jednej police: 50 kg
- variabilné nastavenie polic a zásuviek v rastri po 50 mm
- možnosť dokúpenia ďalších polic (obj. č. 201050)

PROFI LINE

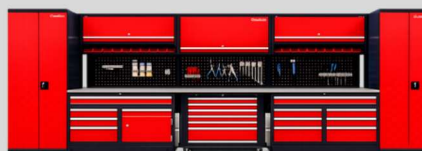



Obj. č.: 200454



Rozvorový zámok:



KOVOVÁ DIELENSKÁ SKRIŇA NA NÁRADIE UNIVERSAL 580

produktové číslo: 200454

Kovová dielenská skriňa UNIVERSAL 580 je praktické a odolné riešenie na prehľadné uskladnenie náradia a pracovných pomôcok. Robustná oceľová konštrukcia s hrúbkou 0,7 – 1,5 mm s uzamykateľnými perforovanými dverami zabezpečuje bezpečnosť aj dlhú životnosť. Vnútroň priestor ponúka kombináciu zásuviek, polic a perforovanej zadnej steny na flexibilné usporiadanie vybavenia. Moderné farebné prevedenie a kvalitné spracovanie robia zo skrine ideálny doplnok do každej profesionálnej dielne.

Rozmery:

- výška 1920 mm
- šírka 780 mm
- hĺbka 580 mm
- váha 95 kg

Využitie:

- dielňa, auto moto servis
- výrobné prevádzky, školské zariadenia

Povrchová úprava:

- polyesterový vypaľovaný práškový lak

Farba:

- korpus: čierna RAL 7016
- dvere: červená RAL 3000

Technická špecifikácia:

- zamykanie dvojbodovým otočným rozvorovým zámkom (2 kľúče sú súčasťou balenia)
- otváranie dverí až do 180°
- štandardne vybavená 4 policami, 3 zásuvky, 5-dielna sada držiakov náradia
- nosnosť jednej police: 50 kg
- nosnosť zásuvky 40 kg
- 100% výsuv zásuviek na guľčkových lištách
- variabilné zostavenie polic a zásuviek v rastru po 50 mm
- možnosť dokúpenia ďalších polic – obj. kód 201035
- možnosť dokúpenia ďalších zásuviek – obj. kód 201020
- perforácia spĺňajúca EÚ-štandardy na chrpbte skrine

Kovovú dielenskú skriňu na náradie UNIVERSAL ponúkame aj v hĺbke 380 mm, obj.č. 200420

PROFI LINE

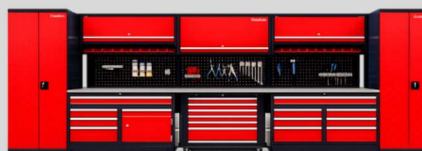



Obj. č.: 301925



Obj. č.: 600200

KOVOVÝ DIELENSKÝ PRACOVNÝ STÔL DENNER

produktové číslo: 301925

Kovový dielenský stôl DENNER predstavuje kvalitné a spoľahlivé riešenie pre profesionálne dielne aj servisné pracoviská. Robustná oceľová konštrukcia zabezpečuje vysokú pevnosť, stabilitu a dlhú životnosť pri každodennom používaní. Praktické zásuvky a uzamykateľná skrinka poskytujú dostatok priestoru na prehľadné uskladnenie náradia a pracovných pomôcok. Moderný industriálny dizajn v kombinácii červenej a tmavosivej farby dodáva pracovnému priestoru profesionálny vzhľad.

Rozmery:

- výška 930 mm
- šírka 1100 mm
- hĺbka 600 mm
- váha 90 kg

Využitie:

- dielňa, auto moto servis
- výrobné prevádzky, školské zariadenia

Povrchová úprava:

- polyesterový vypaľovaný práškový lak

Farba:

- korpus: čierna RAL 7016
- dvere: červená RAL 3000

Technická špecifikácia:

- celozváraný pracovný stôl vyrobený z kvalitného oceľového plechu 0,7 – 2,0 mm
- doska stola stola - dyhovaná DTD doska s ABS hranami 21 mm
- vybavený 5 zásuvkami s rôznymi veľkosťami a jednodverovou skrinkou s pozinkovanou policou
- zásuvky so 100% výsuvom na guľčkových lištách
- veľká zásuvka je vhodná na uloženie rozmernejších pracovných nástrojov
- zásuvky s kovovými lištami s funkciou blokovania proti samovoľnému otvoreniu
- deliče nie sú súčasťou stola. je možné ich dokúpiť (obj. č. 302389)
- nosnosť zásuvky 40 kg
- uzamykanie cylindrickým zámkom s dvoma kľúčmi
- plastová rukoväť

PROFI LINE

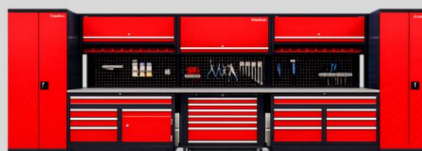



Obj. č.: 301926



Obj. č.: 600100

KOVOVÝ DIELENSKÝ PRACOVNÝ STÔL DANIEL

produktové číslo: 301926

Kovový dielenský stôl DANIEL predstavuje kvalitné a spoľahlivé riešenie pre profesionálne dielne aj servisné pracoviská. Robustná oceľová konštrukcia zabezpečuje vysokú pevnosť, stabilitu a dlhú životnosť pri každodennom používaní. Praktické zásuvky a uzamykateľná skrinka poskytujú dostatok priestoru na prehľadné uskladnenie náradia a pracovných pomôcok. Moderný industriálny dizajn v kombinácii červenej a tmavosivej farby dodáva pracovnému priestoru profesionálny vzhľad.

Rozmery:

- výška 930 mm
- šírka 1100 mm
- hĺbka 600 mm
- váha 90 kg

Využitie:

- dielňa, auto moto servis
- výrobné prevádzky, školské zariadenia

Povrchová úprava:

- polyesterový vypaľovaný práškový lak

Farba:

- korpus: čierna RAL 7016
- dvere: červená RAL 3000

Technická špecifikácia:

- celozváraný pracovný stôl vyrobený z kvalitného oceľového plechu 0,7 – 2,0 mm
- doska stola stola - dyhovaná DTD doska s ABS hranami 21 mm
- vybavený 9 zásuvkami s rôznymi veľkosťami
- zásuvky so 100% výsuvom na guľčkových lištách
- veľká zásuvka je vhodná na uloženie rozmernejších pracovných nástrojov
- zásuvky s kovovými lištami s funkciou blokovania proti samovoľnému otvoreniu
- deliče nie sú súčasťou stola. je možné ich dokúpiť - obj. kód 302389
- nosnosť zásuvky 40 kg
- uzamykanie cylindrickým zámkom s dvoma kľúčmi
- plastová rukoväť

PROFI LINE

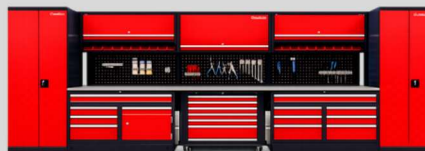



Obj. č.: 301929



KOVOVÝ DIELENSKÝ PRACOVNÝ STÔL NA KOLIESKACH DENNER

produktové číslo: 301929

Kovový dielenský stôl DENNER na kolieskach je navrhnutý pre profesionálne využitie v dielňach, servisoch aj priemyselných prevádzkach. Pevná oceľová konštrukcia v kombinácii s kvalitnou drevenou pracovnou doskou zabezpečuje vysokú odolnosť a dlhú životnosť. Stôl ponúka praktický úložný priestor v podobe zásuviek a uzamykateľnej skrinky pre bezpečné uloženie náradia a materiálu. Vďaka pevným kolieskam je manipulácia jednoduchá a pracovisko si môžete flexibilne prispôbiť podľa potreby.

Rozmery:

- výška 920 mm
- šírka 1120 mm
- hĺbka 605 mm
- váha 90 kg

Využitie:

- dielňa, auto moto servis
- výrobné prevádzky, školské zariadenia

Povrchová úprava:

- polyesterový vypaľovaný práškový lak

Farba:

- korpus: čierna RAL 7016
- dvere: červená RAL 3000

Technická špecifikácia:

- celozváraný pracovný stôl vyrobený z kvalitného oceľového plechu 0,7 – 2,0 mm
- doska stola vyrobená z MULTIPLEXU – lepená buková dýha s hrúbkou 21 mm
- kolieska: 2 × pevné, 2 × otočné koliesko s brzdou 125 mm
- vybavený 5 zásuvkami s rôznymi veľkosťami a jednodverovou skrinkou s pozinkovanou policou
- zásuvky so 100% výsuvom na guľčkových lištách
- veľká zásuvka je vhodná na uloženie rozmernejších pracovných nástrojov
- zásuvky s kovovými lištami s funkciou blokovania proti samovoľnému otvoreniu
- deliče nie sú súčasťou stola. je možné ich dokúpiť - obj. kód 302389
- nosnosť zásuvky 40 kg
- uzamykanie cylindrickým zámkom s dvoma kľúčmi
- plastová rukoväť

PROFI LINE

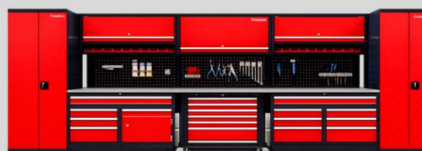



Obj. č.: 301927



KOVOVÝ DIELENSKÝ PRACOVNÝ STÔL NA KOLIESKACH DANIEL

produktové číslo: 301927

Kovový dielenský stôl DANIEL na kolieskach je navrhnutý pre profesionálne využitie v dielňach, servisoch aj priemyselných prevádzkach. Pevná oceľová konštrukcia v kombinácii s kvalitnou drevenou pracovnou doskou zabezpečuje vysokú odolnosť a dlhú životnosť. Stôl ponúka praktický úložný priestor v podobe zásuviek a uzamykateľnej skrinky pre bezpečné uloženie náradia a materiálu. Vďaka pevným kolieskam je manipulácia jednoduchá a pracovisko si môžete flexibilne prispôbiť podľa potreby.

Rozmery:

- výška 920 mm
- šírka 1120 mm
- hĺbka 605 mm
- váha 90 kg

Využitie:

- dielňa, auto moto servis
- výrobné prevádzky, školské zariadenia

Povrchová úprava:

- polyesterový vypaľovaný práškový lak

Farba:

- korpus: čierna RAL 7016
- dvere: červená RAL 3000

Technická špecifikácia:

- celozváraný pracovný stôl vyrobený z kvalitného oceľového plechu 0,7 – 2,0 mm
- doska stola vyrobená z MULTIPLEXU – lepená buková dýha s hrúbkou 21 mm
- kolieska: 2 × pevné, 2 × otočné koliesko s brzdou 125 mm
- vybavený 9 zásuvkami s rôznymi veľkosťami
- zásuvky so 100% výsuvom na guľičkových lištách
- veľká zásuvka je vhodná na uloženie rozmernejších pracovných nástrojov
- zásuvky s kovovými lištami s funkciou blokovania proti samovoľnému otvoreniu
- deliče nie sú súčasťou stola. je možné ich dokúpiť - obj. kód 302389
- nosnosť zásuvky 40 kg
- uzamykanie cylindrickým zámkom s dvoma kľúčmi
- plastová rukoväť

PROFI LINE

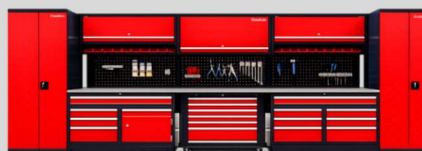

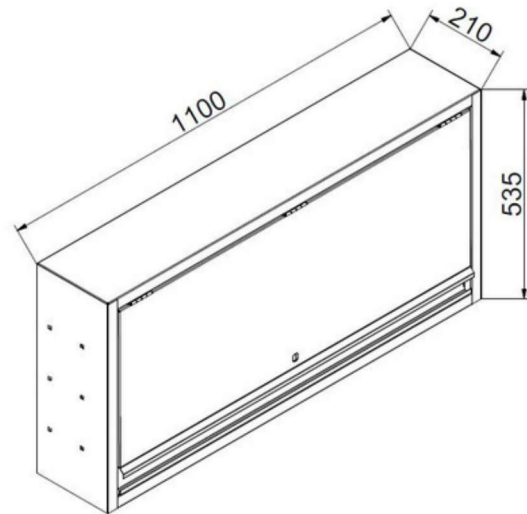

Obj. č.: 303210



SKRINKA NAD PRACOVNÝ STÔL 1100

produktové číslo: 303210

Kovová skrinka nad pracovný stôl poskytuje praktický a bezpečný úložný priestor pre náradie, príslušenstvo a pracovný materiál. Robustná oceľová konštrukcia zabezpečuje vysokú pevnosť, dlhú životnosť a spoľahlivé využitie v dielňach aj priemyselných prevádzkach. Výklopné dvere s plynovými vzperami umožňujú pohodlné otváranie a jednoduchý prístup k uloženým veciam. Moderné prevedenie v kombinácii červenej a tmavosivej farby dokonale dopĺňa profesionálne pracovné zostavy.

Rozmery:

- výška 535 mm
- šírka 1100 mm
- hĺbka 210 mm
- váha 18 kg

Využitie:

- dielňa, auto moto servis
- výrobné prevádzky, školské zariadenia

Povrchová úprava:

- polyesterový vypaľovaný práškový lak

Farba:

- korpus: čierna RAL 7016
- dvere: červená RAL 3000

Technická špecifikácia:

- kvalitná zváraná konštrukcia z oceľového plechu 0.7 - 1.5mm
- moderný dizajn s oblými hranami
- uzamykanie dverí cylindrickým zámkom s dvoma kľúčmi
- výklopné otváranie skrinky pomocou plynových rozpier (80 N)
- skrinka je v strede zvislo predelená
- vybavenie: jedna polica

PROFI LINE

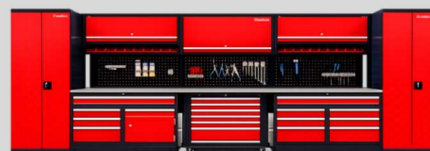

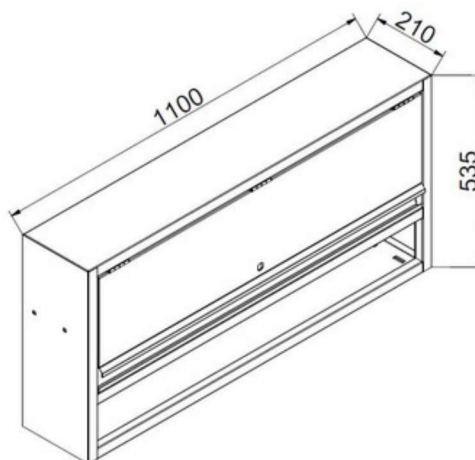

Obj. č.: 303220



SKRINKA NAD PRACOVNÝ STÔL 1100, 2/3 DVERAMI

produktové číslo: 303220

Kovová skrinka nad pracovný stôl poskytuje praktický a bezpečný úložný priestor pre náradie, príslušenstvo a pracovný materiál. Robustná oceľová konštrukcia zabezpečuje vysokú pevnosť, dlhú životnosť a spoľahlivé využitie v dielňach aj priemyselných prevádzkach. Výklopné dvere s plynovými vzperami umožňujú pohodlné otváranie a jednoduchý prístup k uloženým veciam. Moderné prevedenie v kombinácii červenej a tmavosivej farby dokonale dopĺňa profesionálne pracovné zostavy.

Rozmery:

- výška 535 mm
- šírka 1100 mm
- hĺbka 210 mm
- váha 18 kg

Využitie:

- dielňa, auto moto servis
- výrobné prevádzky, školské zariadenia

Povrchová úprava:

- polyesterový vypaľovaný práškový lak

Farba:

- korpus: čierna RAL 7016
- dvere: červená RAL 3000

Technická špecifikácia:

- kvalitná zváraná konštrukcia z oceľového plechu 0.7 - 1.5mm
- moderný dizajn s oblými hranami
- uzamykanie dverí cylindrickým zámkom s dvoma kľúčmi
- výklopné otváranie skrinky pomocou plynových rozpier (80 N)
- skrinka je v strede zvislo predelená
- vybavenie: jedna polica

PROFI LINE

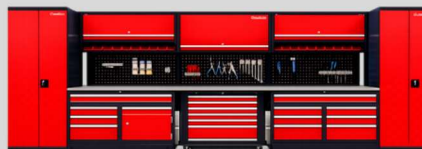



Obj. č.: 400672

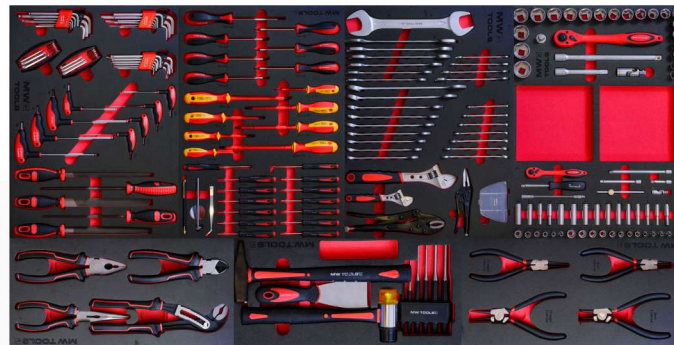

Obj. č.: 119000N



DIELENSKÝ POJAZDNÝ VOZÍK NA NÁRADIE S PREDNÝMI MADLAMI

produktové číslo: 400672

Robustný kovový dielenský vozík je navrhnutý pre profesionálne využitie v dielňach, servisoch a priemyselných prevádzkach. Ponúka šesť priestraných zásuviek s hladkým výsuvom, ktoré zabezpečujú prehľadné uloženie náradia a pracovných pomôcok. Stabilná oceľová konštrukcia v kombinácii s odolnou pracovnou doskou zaručuje dlhú životnosť a vysokú odolnosť pri každodennom používaní. Vďaka otočným kolieskam je vozík ľahko mobilný a umožňuje pohodlnú manipuláciu priamo na pracovisku.

Rozmery:

- výška 900 mm
- šírka 940 mm
- hĺbka 470 mm
- váha 56 kg

Využitie:

- dielňa, auto moto servis
- výrobné prevádzky, školské zariadenia

Povrchová úprava:

- polyesterový vypaľovaný práškový lak

Farba:

- korpus: čierna RAL 7016
- dvere: zásuvky RAL 3000

Technická špecifikácia:

- celozváraný pracovný vozík vyrobený z kvalitného oceľového plechu 0,7 – 2,0 mm
- celková nosnosť vozíka je 160 kg
- vybavený 7 zásuvkami s rôznymi veľkosťami
- zásuvky so 100% výsuvom na guľčkových lištách
- veľká zásuvka je vhodná na uloženie rozmernejších pracovných nástrojov
- zásuvky s kovovými lištami s funkciou blokovania proti samovoľnému otvoreniu
- nosnosť zásuvky 40 kg
- uzamykanie cylindrickým zámkom s dvoma kľúčmi
- plastová rukoväť
- možnosť dokúpiť 211-dielnu profi sadu náradia MW Tools (č. prod.: 119000N)

Kolieska:

- 4x otočné koliesko s brzdou s priemerom 75 mm
- nosnosť každého kolieska 40 kg

PROFI LINE

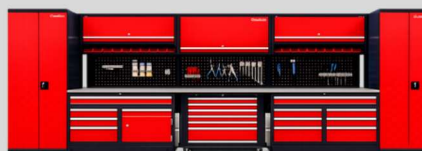



Obj. č.: 301415



Obj. č.: 118479



KOVOVÝ DIELENSKÝ PRACOVNÝ STÔL SO ZÁSUVKAMI A PERFO PANELOM produktové číslo: 301415

Robustný dielenský pracovný stôl je navrhnutý pre profesionálne aj priemyselné využitie, pričom spája vysokú nosnosť, odolnú oceľovú konštrukciu a kvalitnú pracovnú dosku. Integrovaný perforovaný panel s držiakmi a plastovými boxami umožňuje prehľadné usporiadanie náradia a drobných komponentov priamo na pracovisku. Praktický blok zásuviek rôznych veľkostí poskytuje dostatok úložného priestoru a zvyšuje efektivitu každodennej práce.

Rozmery:

- výška 1350mm
- šírka 1700 mm
- hĺbka 690 mm
- váha 120 kg

Využitie:

- dielňa, auto moto servis
- výrobné prevádzky, školské zariadenia

Povrchová úprava:

- polyesterový vypaľovaný práškový lak

Farba:

- korpus: čierna RAL 7016
- dvere: zásuvky RAL 3000

Technická špecifikácia:

- skrinky stola vyrobené z kvalitného oceľového plechu 0,7 – 1,0 mm
- pracovná doska z bukovej špárovky s hrúbkou 40mm s prednou a zadnou kovovou lištou
- nohy stola (U-Profil) vyrobené z kvalitného oceľového plechu 2,0mm
- 5-zásuvková skrinka
- zásuvky so 100% výsuvom na guľčkových lištách
- centrálné uzamykanie cylindrickým zámkom
- príprava na deliace priečky v horných troch zásuvkách (nie sú súčasťou výbavy stola)
- nosnosť zásuvky 40kg
- vybavenie: kombinovaný perforovaný panel na náradie/krabičky 1700 × 460 × 20mm, perforovaný panel na nohe stola
- dodanie demont s jednoduchou montážou
- možnosť doobjednať sady držiakov náradia (obj. č.: 118479, 118460)

PROFI LINE

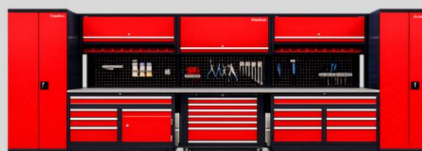



Obj. č.: 301416



Obj. č.: 118479



KOVOVÝ DIELENSKÝ PRACOVNÝ STÔL SO SKRINKOU A PERFO PANELOM produktové číslo: 301416

Robustný dielenský pracovný stôl je navrhnutý pre profesionálne aj priemyselné využitie, pričom spája vysokú nosnosť, odolnú ocelovú konštrukciu a kvalitnú pracovnú dosku. Integrovaný perforovaný panel s držiakmi a plastovými boxami umožňuje prehľadné usporiadanie náradia a drobných komponentov priamo na pracovisku. Praktická skrinka s policami poskytuje dostatok úložného priestoru a zvyšuje efektivitu každodennej práce.

Rozmery:

- výška 1350mm
- šírka 1700 mm
- hĺbka 690 mm
- váha 120 kg

Využitie:

- dielňa, auto moto servis
- výrobné prevádzky, školské zariadenia

Povrchová úprava:

- polyesterový vypaľovaný práškový lak

Farba:

- korpus: čierna RAL 7016
- dvere: zásuvky RAL 3000

Technická špecifikácia:

- skrinka stola vyrobená z kvalitného ocelového plechu 0,7 – 1,0 mm
- pracovná doska z bukovej špárovky s hrúbkou 40mm s prednou a zadnou kovovou lištou
- nohy stola (U-Profil) vyrobené z kvalitného ocelového plechu 2,0mm
- 1-dverová skrinka s dvoma policami
- vybavenie: kombinovaný perforovaný panel na náradie/krabičky 1700 × 460 × 20mm, perforovaný panel na nohe stola
- dodanie v demonte s jednoduchou montážou
- možnosť doobjednať sady držiakov náradia (obj. č.: 118479, 118460)

PROFI LINE

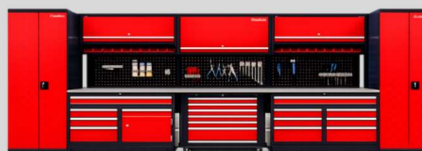

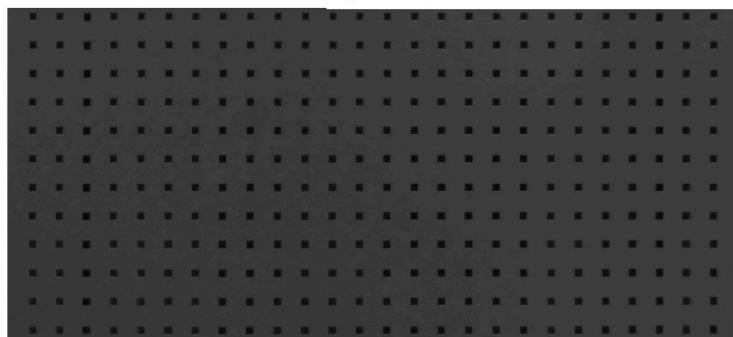
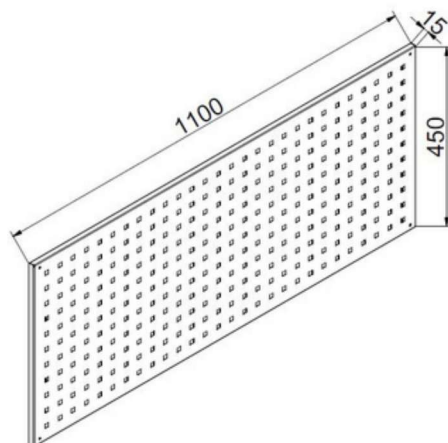

Obj. č.: 302055



Obj. č.: 118460

KOVOVÁ PERFOROVANÁ STENA 1100

produktové číslo: 302055

Perforovanú stenu tvorí konštrukcia z ocelového plechu s hrúbkou 1,0 mm s dvoma výstuhami v zadnej časti. Odolný materiál a starostlivé spracovanie sú výhody, ktoré ocenia profesionáli aj začínajúci domáci majstri. Perforovaná stena poskytuje mimoriadne praktický úložný priestor. Skvele ju doplní 28-dielna sada držiakov náradia.

Perforovaná stena je súčasťou línie PROFÍ LINE, a preto sa dá dokonale skombinovať s ostatnými výrobkami z tejto línie. Pomocou držiaka (obj. č. 302545) sa dá namontovať ku stonom 301925, 301926 z línie PROFÍ LINE. Vytvorí sa tak malé pracovisko, kde bude mať každé náradie svoje miesto.

Rozmery:

- výška 460 mm
- šírka 1100mm
- hĺbka 15 mm
- hmotnosť 6 kg

Využitie:

- pracovná dielňa, domáci majstri
- auto-moto servis, školské zariadenia

Povrchová úprava:

- polyesterový vypaľovaný práškový lak

Farba:

- čierna RAL 7016

Technická špecifikácia:

- perforovaný panel na náradie vyrobený z ocelového plechu 1,0 mm
- perforácia podľa EÚ - štandardu, rozmer štvorcov 10x10 mm, rozteč dier 38 mm
- perforácia podľa EÚ - štandardu
- rozmer štvorcov 10x10 mm, rozteč dier 38 mm
- 28-dielna sada držiakov náradia (č. prod.: 118460).

PROFI LINE

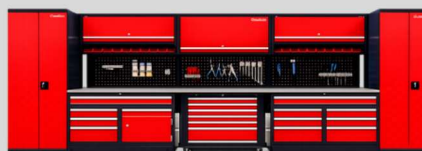

PRÍSLUŠENSTVO K ZOSTAVE PROFI LINE



Obj. č.: **302545**

Držiak perforovanej steny alebo skrinky nad pracovný stôl, 1200 x 70 x 30 mm, 5kg, RAL 7016



Obj. č.: **303112**

Polica na svetlo PREMIUM LINE, RAL 9005, priestor na 1-3 magnetické LED osvetlenia



Obj. č.: **901223**

Magnetické LED osvetlenie na policu PREMIUM LINE, nabíjateľné cez USB, 2,9W, životnosť 20000 hod., výrobca: STRÜHM

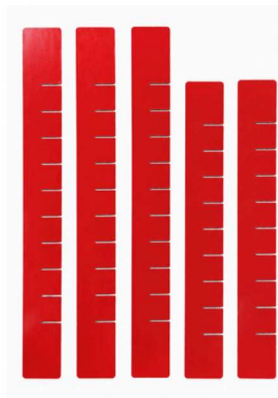

Obj. č.: **302389**

Vyrobené z kvalitného oceľového plechu 1,0 mm, RAL 3000
Rozmery deliacich priečok:

- 2 ks 450 x 62 mm
- 3 ks 534 x 62 mm

Deliace priečky sú vhodné do zásuviek pracovného stola DENNER a DANIEL (Obj. č. 301929, 301927, 301926, 301925)

Deliace priečky je možné vložiť do malých zásuviek stola

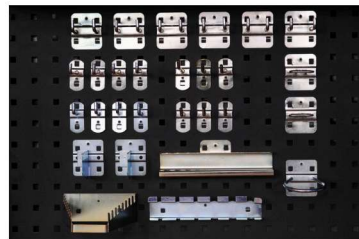

Obj. č.: **118460**

28-dielna sada držiakov náradia



Obj. č.: **119000N**

211-dielna PROFI sada náradia MW TOOLS

Profesionálna sada MW TOOLS je vhodná do všetkých typov vozíkov 4 TOOLS a dielenských stolov. Sada je vyrobená z Cr-V ocele. Náradie je uložené v pennovom organizéry, čo uľahčuje rýchle hľadanie a jednoduché skladovanie.

PROFI LINE



Línia PREMIUM LINE predstavuje najvyššie štandardy kvality.



Produktová línia

Premium Line



Vozík light na náradie Premium line s nadstavbou a príslušenstvom



obj.č.: 400689



obj.č.: 400686



obj.č.: 119000N

Regál vhodný aj na uloženie pneumatík Premium line



obj.č.: 500850



obj.č.: 500860



Obj.č. 300097, 2x302095, 302100, 200432, 2x302549, 300098, 303260, 400686, 500859

KONTAKT:

Güde s. r. o., Priemysel'ná 208/5, 03301 Liptovský Hrádok, Slovensko

e-shop: www.kovoliptov.sk

e-mail: gude@gude.sk

tel.: 044 52 22 372, **0905 035 091, 0918 901 687**

IČO: 36408786, DIČ: 2020128341, IČ DPH: SK2020128341

