

KVALITNÝ KOVOVÝ NÁBYTOK

DIELENSKÉ & KANCELÁRSKE SKRINE A REGÁLY



VYROBENÉ NA LIPTOVE



VIAC AKO 24 ROKOV NA TRHU

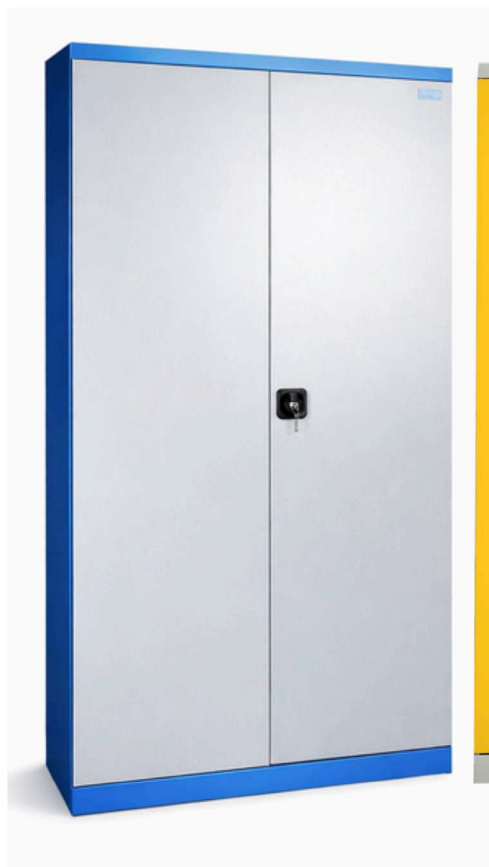

Sme **slovenský výrobca kovového nábytku so sídlom v srdci Liptova**. Už viac ako **24 rokov** prinášame na trh kvalitné a spoľahlivé riešenia pre profesionálov aj domácnosti. Za toto obdobie sme sa vypracovali medzi popredných výrobcov kovového nábytku na Slovensku a naše produkty si získali dôveru zákazníkov doma aj v zahraničí.

Široký sortiment šatníkových skriň, dielenských stolov, montážnych vozíkov, kovových skriň a ďalšieho vybavenia úspešne **odávame na viaceré trhy v rámci Európskej únie**. Naše výrobky nachádzajú uplatnenie v autorizovaných servisoch, školách, zdravotníckych zariadeniach, športových centrách, firmách aj domácich dielňach. Z bohatej ponuky si vyberú profesionálni majstri aj domáci kutilovia.



Produkty **Kovo Liptov** vyrábame z prvotriednych materiálov s dôrazom na precízne spracovanie, splnenie všetkých požadovaných noriem a ohľaduplnosť voči životnému prostrediu. **Našou prioritou je vysoká kvalita, funkčnosť a dlhá životnosť výrobkov, ktoré spoľahlivo slúžia zákazníkom dlhé roky.**



Vzorkovník použitých farieb:

| | |
|---|----------|
|  | RAL 7035 |
|  | RAL 7001 |
|  | RAL 7016 |
|  | RAL 3000 |
|  | RAL 5015 |
|  | RAL 2003 |
|  | RAL 1021 |

Legenda - popis použitých symbolov:

| | |
|---|---------------------------------------|
|  | Nosnosť výrobku |
|  | Výrobok je dodaný v zmontovanom stave |
|  | Certifikát TÜV |



Obj. č.: 200010

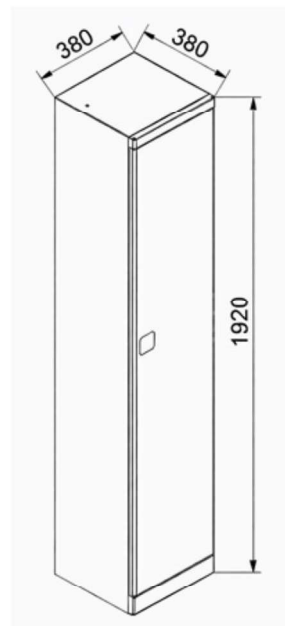

Rozvorový zámok:



KANCELÁRSKA A DIELENSKÁ SKRIŇA 1-DVEROVÁ, ÚZKA produktové číslo: 200010

Popis:

Kancelárska a dielenská skriňa 1-dverová je vyrobená z kvalitného **ocelového plechu s hrúbkou 0,7 – 1,5 mm**, čo zabezpečuje vysokú pevnosť a dlhú životnosť. Robustná konštrukcia je doplnená odolnou povrchovou úpravou v kombinácii farieb RAL 5015 a RAL 7001. Skriňa je vybavená uzamykateľnými dverami s rozvorovým zámkom pre bezpečné uloženie obsahu. Vhodná je do kancelárií, dielní aj skladových priestorov ako praktické a spotahlivé úložné riešenie.

Obj. č.: 200010
RAL 5015/7001

Rozmery:

- výška 1920 mm
- šírka 380 mm
- hĺbka 380 mm
- hmotnosť 35 kg

Využitie:

- dielne, kancelárie, obchodné prevádzky, školské zariadenia

Povrchová úprava:

- polyesterový vypaľovaný práškový lak

Technická špecifikácia:

- zamykanie dvojbodovým rozvorovým otočným zámkom, dodávaný s 2 kľúčmi
- otváranie dverí až do 180°
- štandardne vybavená 4 policami, s možnosťou dokúpenia ďalších políc - **obj. č. 200940**
- variabilnosť zostavenie políc v rasti po 50 mm
- nosnosť police je 50 kg



Obj. č.: 200280

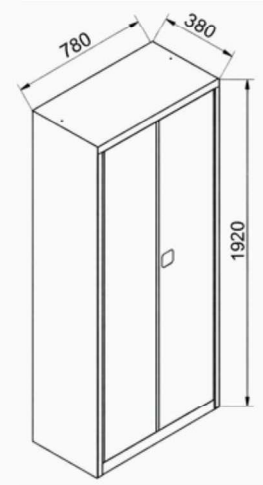

Rozvorový zámok:



DIELENSKÁ A KANCELÁRSKA SKRIŇA ECO

produktové číslo: 200280, 200281, 200290

Popis:

Kovová celozváraná dielenská skriňa ECO je určená na bezpečné a prehľadné uloženie náradia, materiálu alebo dokumentov. Je vyrobená z kvalitného **ocelového plechu s hrúbkou 0,7 - 1,5 mm**. Má pevnú ocelovú konštrukciu s dvojkridlovými dverami a uzamykateľným zámkom pre ochranu obsahu. Vďaka jednoduchému dizajnu a odolnému spracovaniu je ideálnym riešením pre dielne, kancelárie, prevádzky aj technické miestnosti.

NOVINKA
elegantný
matný
povrch

Obj. č.: 200280
RAL 7035/7035Obj. č.: 200290
RAL 7035/5015Obj. č.: 200281
RAL 7035/7035 matná zrnitá

Rozmery:

- výška 1920 mm
- šírka 780 mm
- hĺbka 380 mm
- hmotnosť 48 kg

Využitie:

- dielne, kancelárie, obchodné prevádzky, školské zariadenia

Povrchová úprava:

- polyesterový vypaľovaný práškový lak

Technická špecifikácia:

- zamykanie dvojbodovým otočným rozvorovým zámkom, dodávaný s 2 kľúčmi
- perforácia spĺňajúca EÚ-štandardy na chrbte skrine
- otváranie dverí až do 180°
- vybavenie: 4 police, s možnosťou dokúpenia ďalších polic - obj. č. 200970 (RAL 7035)
- variabilnosť zostavenie polic a zásuviek v rastri po 50 mm
- nosnosť police je 50 kg
- možnosť dokúpenia nadstavca na skriňu obj. č. 200180 (RAL 7035/7035), 200182 RAL 7035/5015



Obj. č.: 200180



Obj. č.: 200280

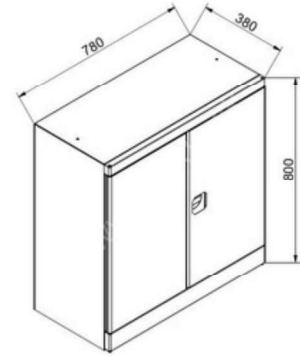

Rozvorový zámok:



NADŠTAVEC NA DIELENSKÚ A KANCELÁRSKU SKRIŇU ECO

produktové číslo: 200180

Popis:

Nadstavec na celozváranú dielenskú skriňu ECO predstavuje praktické rozšírenie úložného priestoru pre kancelárie aj pracovné prevádzky. Je vyrobený z kvalitného oceľového **plechu s hrúbkou 0,7 - 1,5 mm**. Nadstavec je ideálnym riešením pre bezpečné uloženie dokumentov a kancelárskych potrieb. Robustná konštrukcia a kvalitný povrch zabezpečujú dlhú životnosť a moderný vzhľad. Skriňa je vybavená uzamykateľnými dvojkridlovými dverami pre zvýšenú ochranu obsahu. Vhodná je do kancelárií, dielní aj skladových priestorov, kde je potrebné praktické a spoľahlivé úložisko.

Obj. č.: 200180
RAL 7035/7035

Rozmery:

- výška 800 mm
- šírka 780 mm
- hĺbka 380 mm
- hmotnosť 25 kg

Využitie:

- dielne, kancelárie, obchodné prevádzky, školské zariadenia

Povrchová úprava:

- polyesterový vypaľovaný práškový lak

Technická špecifikácia:

- zamykanie dvojbodovým otočným rozvorovým zámkom, dodávaný s 2 kľúčmi
- otváranie dverí až do 180°
- vybavenie: 1 polica, s možnosťou dokúpenia ďalších polic - obj. kód **200970** (RAL 7035)
- variabilnosť zostavenie polic a zásuviek v rastrí po 50 mm
- nosnosť police je 50 kg
- nadstavec je kompatibilný so skriňami obj. č. 200280 (RAL 7035/7035), 200290 RAL 7035/5015



Obj. č.: 200210

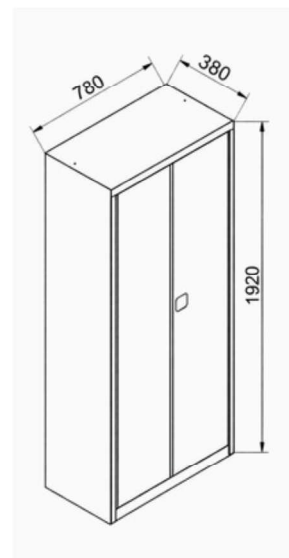

Rozvorový zámok:



KANCELÁRSKA A DIELENSKÁ SKRIŇA TYP B

produktové číslo: 200210

Popis:

Skriňa typu B je vyrobená z kvalitného **oceľového plechu s hrúbkou 0,7 – 1,5 mm**, čo zaručuje vysokú pevnosť a dlhú životnosť. Uzamykateľné dvojkriídlové dvere na rozvorový zámok poskytujú bezpečné uloženie dokumentov, náradia alebo materiálu. Skriňa je vhodná do kancelárií, dielní aj priemyselných prevádzok ako praktické a odolné úložné riešenie.

Obj. č.: 200210
RAL 5015/7001

Rozmery:

- výška 1920 mm
- šírka 780 mm
- hĺbka 380 mm
- hmotnosť 50 kg

Využitie:

- dielne, kancelárie, obchodné prevádzky, školské zariadenia

Povrchová úprava:

- polyesterový vypaľovaný práškový lak

Technická špecifikácia:

- zamykanie dvojbodovým rozvorovým otočným zámkom, dodávaný s 2 kľúčmi
- otváranie dverí až do 180°
- štandardne vybavená 4 policami, s možnosťou dokúpenia ďalších políc - **200960** (RAL 5015)
- variabilnosť zostavenie políc v rasti po 50 mm
- nosnosť police je 50 kg
- možnosť dokúpenia nadstavca na skriňu obj. č. **200160** RAL 5015/7001



Obj. č.: 200410

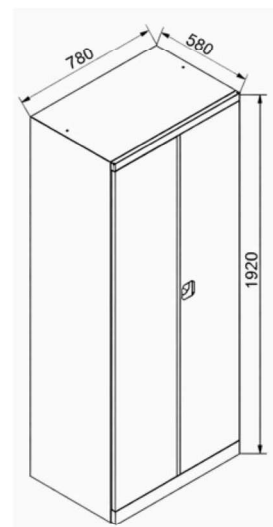

Rozvorový zámok:



KANCELÁRSKA A DIELENSKÁ SKRIŇA TYP BG

produktové číslo: 200410, 200420

Popis:

Skriňa typu BG je vyrobená z kvalitného **ocelového plechu s hrúbkou 0,7 – 1,5 mm**, čo zaručuje vysokú pevnosť a dlhú životnosť. Moderný dizajn v kombinácii zaujímavých farieb pôsobí výrazne a zároveň profesionálne. Uzamykateľné dvojkrídlové dvere poskytujú bezpečné uloženie dokumentov, náradia alebo materiálu. Skriňa je vhodná do kancelárií, dielní aj priemyselných prevádzok ako praktické a odolné úložné riešenie.

Rozmery:

- výška 1920 mm
- šírka 780 mm
- hĺbka 580 mm
- hmotnosť 70 kg

Využitie:

- dielne, kancelárie, obchodné prevádzky, školské zariadenia

Povrchová úprava:

- polyesterový vypaľovaný práškový lak

Technická špecifikácia:

- zamykanie dvojbodovým rozvorovým otočným zámkom, dodávaný s 2 kľúčmi
- otváranie dverí až do 180°
- štandardne vybavená 4 policami, s možnosťou dokúpenia ďalších políc - obj. č. **201040** RAL 5015, **201050** RAL 7016
- variabilnosť zostavenie políc v rasti po 50 mm
- nosnosť police je 50 kg

Obj. č.: 200410
RAL 5015/7001Obj. č.: 200420
RAL 7016/3000

**BEST
SELLER**

Najväčšia skriňa z našej ponuky!

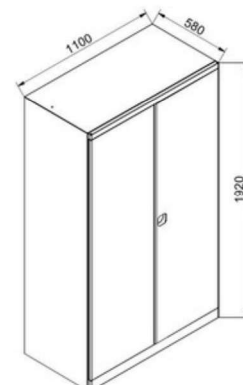

Obj. č.: 200800

Rozvorový zámok:



KANCELÁRSKA A DIELENSKÁ SKRIŇA TYP CB

produktové číslo: 200800

Popis:

Skriňa typu C je vyrobená z kvalitného **oceľového plechu s hrúbkou 0,7 – 1,5 mm**, čo zaručuje vysokú pevnosť a dlhú životnosť. Je to najväčšia skriňa z našej ponuky, poskytuje veľký úložný priestor. Uzamykateľné dvojkrídlové dvere na rozvorový zámok poskytujú bezpečné uloženie dokumentov, náradia alebo materiálu. Skriňa je vhodná do kancelárií, dielní aj priemyselných prevádzok ako praktické a odolné úložné riešenie.

 Obj. č.: 200800
RAL 5015/7001

Rozmery:

- výška 1920 mm
- šírka 1100 mm
- hĺbka 580 mm
- hmotnosť 85 kg

Využitie:

- dielne, kancelárie, obchodné prevádzky, školské zariadenia

Povrchová úprava:

- polyesterový vypaľovaný práškový lak

Technická špecifikácia:

- zamykanie dvojbodovým rozvorovým otočným zámkom, dodávaný s 2 kľúčmi
- otváranie dverí až do 180°
- štandardne vybavená 4 policami, s možnosťou dokúpenia ďalších polic - obj. č. 201080 (RAL 5015)
- variabilnosť zostavenie polic v rasti po 50 mm
- nosnosť police je 50 kg



Obj. č.: 200780

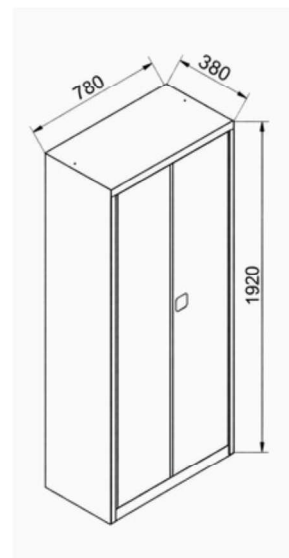

Rozvorový zámok:



KANCELÁRSKA A DIELENSKÁ SKRIŇA TYP C

produktové číslo: 200780

Popis:

Skriňa typu C je vyrobená z kvalitného **ocelového plechu s hrúbkou 0,7 – 1,5 mm**, čo zaručuje vysokú pevnosť a dlhú životnosť. Je to najväčšia skriňa z našej ponuky, poskytuje veľký úložný priestor. Uzamykateľné dvojkrídlové dvere na rozvorový zámok poskytujú bezpečné uloženie dokumentov, náradia alebo materiálu. Skriňa je vhodná do kancelárií, dielní aj priemyselných prevádzok ako praktické a odolné úložné riešenie.

Obj. č.: 200780
RAL 5015/7001

Rozmery:

- výška 1920 mm
- šírka 1100 mm
- hĺbka 380 mm
- hmotnosť 80 kg

Využitie:

- dielne, kancelárie, obchodné prevádzky, školské zariadenia

Povrchová úprava:

- polyesterový vypaľovaný práškový lak

Technická špecifikácia:

- zamykanie dvojbodovým rozvorovým otočným zámkom, dodávaný s 2 kľúčmi
- otváranie dverí až do 180°
- štandardne vybavená 4 policami, s možnosťou dokúpenia ďalších políc - obj. č. 201060 (RAL 5015)
- variabilnosť zostavenie políc v rasti po 50 mm
- nosnosť police je 50 kg



Obj. č.: 200432

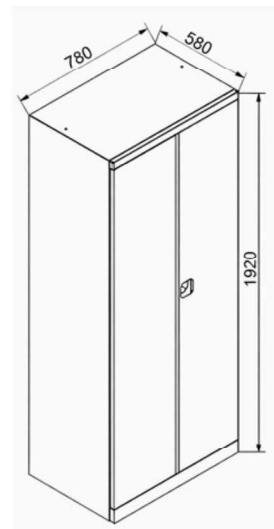

Rozvorový zámok:



KANCELÁRSKA A DIELENSKÁ SKRIŇA PREMIUM LINE

produktové číslo: 200432

Popis:

Kancelárska a dielenská skriňa PREMIUM LINE je vyrobená z kvalitného **ocelového plechu s hrúbkou 0,7 – 1,5 mm**, čo zaručuje vysokú pevnosť a dlhú životnosť. Moderný dizajn v kombinácii zaujímavých farieb pôsobí výrazne a zároveň profesionálne. Uzamykateľné dvojkridlové dvere poskytujú bezpečné uloženie dokumentov, náradia alebo materiálu. Skriňa je vhodná do kancelárií, dielní aj priemyselných prevádzok ako praktické a odolné úložné riešenie.

Obj. č.: 200432
RAL 9005/5003

Rozmery:

- výška 1920 mm
- šírka 780 mm
- hĺbka 580 mm
- hmotnosť 85 kg

Využitie:

- dielne, kancelárie, obchodné prevádzky, školské zariadenia

Povrchová úprava:

- polyesterový vypaľovaný práškový lak

Technická špecifikácia:

- zamykanie dvojbodovým rozvorovým otočným zámkom, dodávaný s 2 kľúčmi
- otváranie dverí až do 180°
- štandardne vybavená 4 policami, s možnosťou dokúpenia ďalších políc - obj. č. **201055**
- variabilnosť zostavenie políc v rasti po 50 mm
- nosnosť police je 50 kg



Obj. č.: 201260



Rozvorový zámok:



KANCELÁRSKA A DIELENSKÁ SKRIŇA T400

produktové číslo: 201260

Popis:

Kancelárska a dielenská skriňa T400 je vyrobená z kvalitného **ocelového plechu s hrúbkou 0,7 – 1,5 mm**, čo zaručuje vysokú pevnosť a dlhú životnosť. Uzamykateľné dvojkrídlové dvere poskytujú bezpečné uloženie dokumentov, náradia alebo materiálu. Skriňa je vhodná do kancelárií, dielní aj priemyselných prevádzok ako praktické a odolné úložné riešenie.



Obj. č.: 201260
RAL 7035/7035

Rozmery:

- výška 1950 mm
- šírka 950 mm
- hĺbka 400 mm
- hmotnosť 58 kg

Využitie:

- dielne, kancelárie, obchodné prevádzky, školské zariadenia

Povrchová úprava:

- polyesterový vypaľovaný práškový lak

Technická špecifikácia:

- zamykanie dvojbodovým rozvorovým otočným zámkom, dodávaný s 2 kľúčmi
- otváranie dverí až do 180°
- štandardne vybavená 4 policami, s možnosťou dokúpenia ďalších políc - obj. č. 201230
- variabilnosť zostavenie políc v rasti po 50 mm
- nosnosť police je 50 kg



Obj. č.: 201270



Rozvorový zámok:



KANCELÁRSKA A DIELENSKÁ SKRIŇA T500

produktové číslo: 201270

Popis:

Kancelárska a dielenská skriňa T500 je vyrobená z kvalitného **ocelového plechu s hrúbkou 0,7 – 1,5 mm**, čo zaručuje vysokú pevnosť a dlhú životnosť. Uzamykateľné dvojkrídlové dvere poskytujú bezpečné uloženie dokumentov, náradia alebo materiálu. Skriňa je vhodná do kancelárií, dielní aj priemyselných prevádzok ako praktické a odolné úložné riešenie.



Obj. č.: 201270
RAL 7035/7035

Rozmery:

- výška 1950 mm
- šírka 950 mm
- hĺbka 500 mm
- hmotnosť 63 kg

Využitie:

- dielne, kancelárie, obchodné prevádzky, školské zariadenia

Povrchová úprava:

- polyesterový vypaľovaný práškový lak

Technická špecifikácia:

- zamykanie dvojbodovým rozvorovým otočným zámkom, dodávaný s 2 kľúčmi
- otváranie dverí až do 180°
- štandardne vybavená 4 policami, s možnosťou dokúpenia ďalších políc - obj. č. **201235**
- variabilnosť zostavenie políc v rasti po 50 mm
- nosnosť police je 50 kg

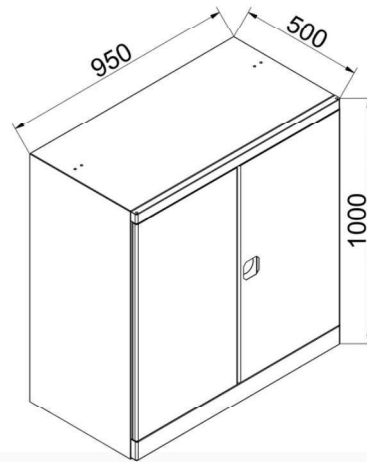

Rozvorový zámok:



Obj. č.: 200195



NADŠTAVEC NA DIELENSKÚ A KANCELÁRSKU SKRIŇU T500

produktové číslo: 200195

Popis:

Nadstavec na celo-zváranú dielenskú a kancelársku skriňu T500 predstavuje praktické rozšírenie úložného priestoru pre kancelárie aj pracovné prevádzky. Je vyrobený z kvalitného oceľového **plechu s hrúbkou 0,7 - 1,5 mm**. Nadstavec je ideálnym riešením pre bezpečné uloženie dokumentov a kancelárskych potrieb. Robustná konštrukcia a kvalitný povrch zabezpečujú dlhú životnosť a moderný vzhľad. Skriňa je vybavená uzamykateľnými dvojkridlovými dverami pre zvýšenú ochranu obsahu. Vhodná je do kancelárií, dielní aj skladových priestorov, kde je potrebné praktické a spoľahlivé úložisko.



Obj. č.: 200195
RAL 7035/7035

Rozmery:

- výška 1000 mm
- šírka 950 mm
- hĺbka 500 mm
- hmotnosť 53 kg

Využitie:

- dielne, kancelárie, obchodné prevádzky, školské zariadenia

Povrchová úprava:

- polyesterový vypaľovaný práškový lak

Technická špecifikácia:

- zamykanie dvojbodovým otočným rozvorovým zámkom, dodávaný s 2 kľúčmi
- otváranie dverí až do 180°
- vybavenie: 2 police, s možnosťou dokúpenia ďalších polic - obj. kód **201235** (RAL 7035)
- variabilnosť zostavenie polic a zásuviek v rastrí po 50 mm
- nosnosť police je 50 kg
- nadstavec je kompatibilný so skriňou obj. č. **201270**



Obj. č.: 201280



Rozvorový zámok:



KANCELÁRSKA A DIELENSKÁ SKRIŇA T600

produktové číslo: 201280

Popis:

Kancelárska a dielenská skriňa T600 je vyrobená z kvalitného **ocelového plechu s hrúbkou 0,7 – 1,5 mm**, čo zaručuje vysokú pevnosť a dlhú životnosť. Uzamykateľné dvojkrídlové dvere poskytujú bezpečné uloženie dokumentov, náradia alebo materiálu. Skriňa je vhodná do kancelárií, dielní aj priemyselných prevádzok ako praktické a odolné úložné riešenie.



Obj. č.: 201280
RAL 7035/7035

Rozmery:

- výška 1950 mm
- šírka 950 mm
- hĺbka 600 mm
- hmotnosť 72 kg

Využitie:

- dielne, kancelárie, obchodné prevádzky, školské zariadenia

Povrchová úprava:

- polyesterový vypaľovaný práškový lak

Technická špecifikácia:

- zamykanie dvojbodovým rozvorovým otočným zámkom, dodávaný s 2 kľúčmi
- otváranie dverí až do 180°
- štandardne vybavená 4 policami, s možnosťou dokúpenia ďalších políc - obj. č. 201240
- variabilnosť zostavenie políc v rastrí po 50 mm
- nosnosť police je 50 kg



Obj. č.: 200740

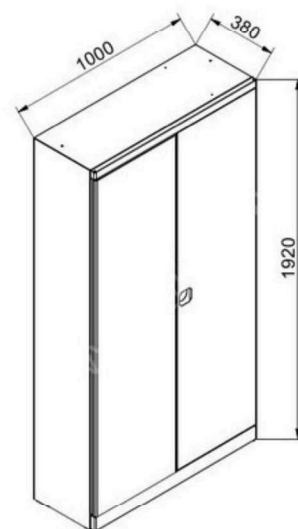

Rozvorový zámok:



KANCELÁRSKA A DIELENSKÁ SKRIŇA TECHNIK 5-POLICOVÁ

produktové číslo: 200740

Popis:

Kancelárska a dielenská skriňa Technik 5-policová je vyrobená z kvalitného **ocelového plechu s hrúbkou 0,7 – 1,5 mm**. Je ideálnym riešením pre kombinované uloženie dokumentov aj odevov. Ľavá časť je vybavená policami vhodnými na šanóny a kancelárske materiály, zatiaľ čo pravá časť obsahuje vešiakovú tyč s háčikmi na zavesenie oblečenia. Skriňa ponúka praktické vnútorné členenie s hornou policou a spodným úložným priestorom. Robustná konštrukcia a uzamykateľné dvere zabezpečujú bezpečné a prehľadné skladovanie v kanceláriách aj šatniach.

Obj. č.: 200740
RAL 7035/7035

Rozmery:

- výška 1920 mm
- šírka 1000 mm
- hĺbka 380 mm
- hmotnosť 80 kg

Využitie:

- dielne, kancelárie, obchodné prevádzky, školské zariadenia

Povrchová úprava:

- polyesterový vypaľovaný práškový lak

Technická špecifikácia:

- zamykanie dvojbodovým otočným rozvorovým zámkom, dodávaný s 2 kľúčmi
- otváranie dverí až do 180°
- štandardne vybavená 5 policami, s možnosťou dokúpenia ďalších políc - **obj. č. 201210**
- variabilnosť zostavenie políc v rasti po 50 mm
- nosnosť police je 50 kg
- súčasťou skrine je aj výsuvný vešiak na zavesenie šatstva
- prevedenie na sokli



Obj. č.: 200755

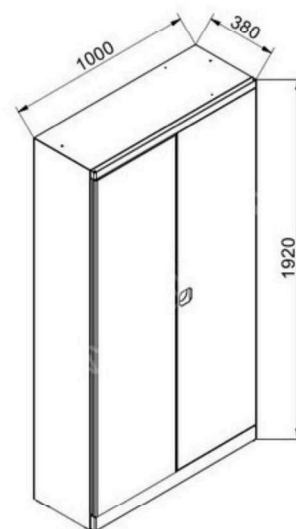

Rozvorový zámok:



KANCELÁRSKA A DIELENSKÁ SKRIŇA TECHNIK 8-POLICOVÁ

produktové číslo: 200755

Popis:

Kancelárska a dielenská skriňa Technik 8-policová je vyrobená z kvalitného **ocelového plechu s hrúbkou 0,7 – 1,5 mm**. Vnútroň priestor je vybavený nastaviteľnými policami, ktoré umožňujú flexibilné usporiadanie šanónov a kancelárskych potrieb. Robustná konštrukcia zaručuje dlhú životnosť a stabilitu aj pri plnom zaťažení. Skriňa je vhodná do kancelárií, archívov aj skladových priestorov, kde je potrebný poriadok a efektívna organizácia.

Obj. č.: 200755
RAL 7035/7035

Rozmery:

- výška 1920 mm
- šírka 1000 mm
- hĺbka 380 mm
- hmotnosť 86 kg

Využitie:

- dielne, kancelárie, obchodné prevádzky, školské zariadenia

Povrchová úprava:

- polyesterový vypaľovaný práškový lak

Technická špecifikácia:

- zamykanie dvojbodovým otočným rozvorovým zámkom, dodávaný s 2 kľúčmi
- otváranie dverí až do 180°
- štandardne vybavená 8 policami, s možnosťou dokúpenia ďalších políc - **obj. č. 201210**
- variabilnosť zostavenie políc v rasti po 50 mm
- nosnosť police je 50 kg
- prevedenie na sokli



Obj. č.: 200680

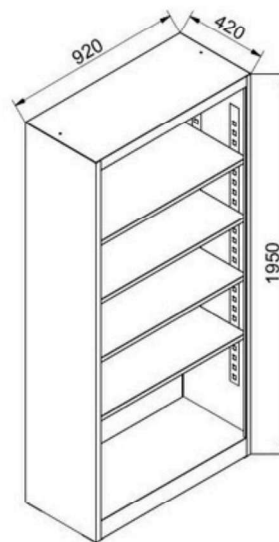

KANCELÁRSKA A DIELENSKÁ REGÁLOVÁ SKRIŇA

produktové číslo: 200680

Popis:

Kancelárska a dielenská regálová skriňa je vyrobená z kvalitného **ocelového plechu s hrúbkou 0,7 – 1,5 mm**. Je ideálna na prehľadné uskladnenie šanónov a kancelárskych dokumentov. Disponuje pevnou ocelovou konštrukciou a viacerými policami s vysokou nosnosťou. Vďaka jednoduchému a modernému dizajnu sa hodí do kancelárií, archívov aj skladových priestorov. Regál poskytuje praktické riešenie na efektívnu organizáciu a úsporu miesta.

Rozmery:

- výška 1950 mm
- šírka 920 mm
- hĺbka 420 mm
- hmotnosť 32 kg

Využitie:

- dielne, kancelárie, obchodné prevádzky, školské zariadenia

Povrchová úprava:

- polyesterový vypaľovaný práškový lak

Technická špecifikácia:

- výbava: vybavenie: 4 police
- nosnosť police 50 kg
- variabilnosť nastavenia vaničiek v rastri po 50 mm

Obj. č.: 200680
RAL 7001Obj. č.: 200692
RAL 7035 matná zrnitá

NOVINKA
elegančný
matný
povrch

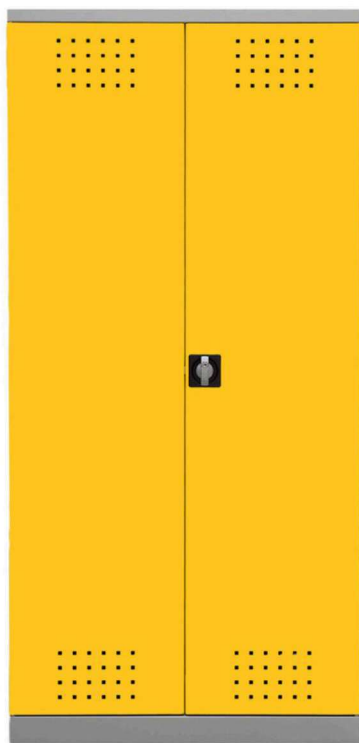

Obj. č.: 200701



Rozvorový zámok:



KOVOVÁ CHEMICKÁ SKRIŇA 580, 3+1 VAŇIČKA

produktové číslo: 200701

Popis:

Kovová chemická skriňa 580, je vyrobená z kvalitného **oceľového plechu s hrúbkou 0,7 – 1,5 mm**. Robustná oceľová konštrukcia zabezpečuje vysokú odolnosť a dlhú životnosť aj pri každodennom používaní. Perforované dvere podporujú cirkuláciu vzduchu a znižujú riziko hromadenia výparov vo vnútri skrine. Skriňa je vybavená uzamykateľným mechanizmom, ktorý chráni obsah pred neoprávneným prístupom.

Obj. č.: 200701
RAL 7035/1021

Rozmery:

- výška 1920 mm
- šírka 920 mm
- hĺbka 580 mm
- hmotnosť 85 kg

Využitie:

- dielňa, auto-moto servis, laboratórium, školské zariadenia

Povrchová úprava:

- polyesterový vypaľovaný práškový lak

Technická špecifikácia:

- zamykanie trojbodovým otočným rozvorovým zámkom, dodávaný s 2 kľúčmi
- výbava: 4 vysúvateľné nepriepustné vaničky vyrobené z pozinkovaného plechu, s možnosťou dokúpenia ďalších vaničiek: **obj. č. 200910, 200900**, a pozinkovaného dna **obj. č. 201221**
- nosnosť vysúvateľných vaničiek 30 kg
- odvetrávanie v hornej a dolnej časti dverí, po bokoch a na chrbte skrine
- variabilnosť nastavenia vaničiek v rastru po 50 mm
- Výrobok nie je vhodný na uskladnenie agresívnych kyselín !!!

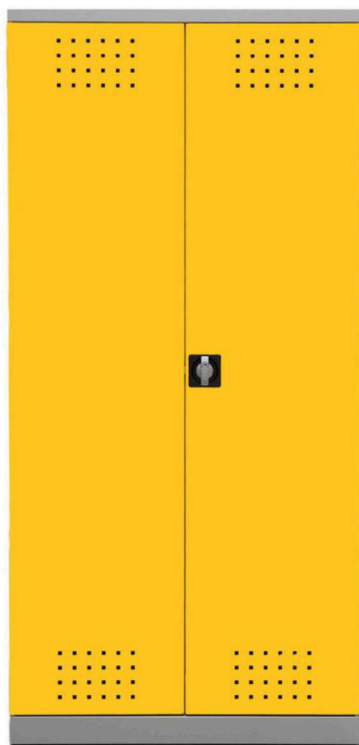

Obj. č.: 200643



Rozvorový zámok:



KOVOVÁ CHEMICKÁ SKRIŇA 380, 3+1 VAŇIČKA

produktové číslo: 200643

Popis:

Kovová chemická skriňa 380, je vyrobená z kvalitného **oceľového plechu s hrúbkou 0,7 – 1,5 mm**. Robustná oceľová konštrukcia zabezpečuje vysokú odolnosť a dlhú životnosť aj pri každodennom používaní. Perforované dvere podporujú cirkuláciu vzduchu a znižujú riziko hromadenia výparov vo vnútri skrine. Skriňa je vybavená uzamykateľným mechanizmom, ktorý chráni obsah pred neoprávneným prístupom.

Obj. č.: 200643
RAL 7035/1021

Rozmery:

- výška 1920 mm
- šírka 920 mm
- hĺbka 380 mm
- hmotnosť 75 kg

Využitie:

- dielna, auto-moto servis, laboratórium, školské zariadenia

Povrchová úprava:

- polyesterový vypaľovaný práškový lak

Technická špecifikácia:

- zamykanie trojbodovým otočným rozvorovým zámkom, dodávaný s 2 kľúčmi
- výbava: 4 vysúvateľné nepriepustné vaničky vyrobené z pozinkovaného plechu, s možnosťou dokúpenia ďalších vaničiek: **obj. č. 200880, 200890**, a pozinkovaného dna **obj. č. 201220**
- nosnosť vysúvateľných vaničiek 30 kg
- odvetrávanie v hornej a dolnej časti dverí, po bokoch a na chrbte skrine
- variabilnosť nastavenia vaničiek v rastru po 50 mm
- Výrobok nie je vhodný na uskladnenie agresívnych kyselín !!!



Obj. č.: 200601



Rozvorový zámok:

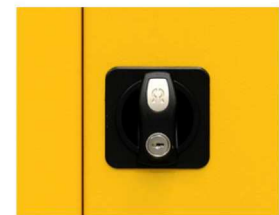

KOVOVÁ CHEMICKÁ SKRIŇA S KOMÍNOM

produktové číslo: 200601

Popis:

Kovová chemická skriňa 380, je vyrobená z kvalitného **oceľového plechu s hrúbkou 0,7 – 1,5 mm**. Robustná oceľová konštrukcia zabezpečuje vysokú odolnosť a dlhú životnosť aj pri každodennom používaní. Perforovaný bok skrine a vrchný komín podporujú cirkuláciu vzduchu a znižujú riziko hromadenia výparov vo vnútri skrine. Skriňa je vybavená uzamykateľným mechanizmom, ktorý chráni obsah pred neoprávneným prístupom.

Obj. č.: 200601
RAL 7035/1021

Rozmery:

- výška 1920 mm
- šírka 920 mm
- hĺbka 380 mm
- hmotnosť 75 kg

Využitie:

- dielna, auto-moto servis, laboratórium, školské zariadenia

Povrchová úprava:

- polyesterový vypaľovaný práškový lak

Technická špecifikácia:

- zamykanie dvojbodovým otočným rozvorovým zámkom, dodávaný s 2 kľúčmi
- výbava: 6 vysúvateľných nepriepustných vaničiek vyrobených z pozinkovaného plechu, s možnosťou dokúpenia ďalších vaničiek: **obj. č. 200880, 200890**, a pozinkovaného dna **obj. č. 201220**
- nosnosť vysúvateľných vaničiek 30 kg
- odvetrávanie na bokoch a vo vrchnej časti skrine
- variabilnosť nastavenia vaničiek v rastru po 50 mm
- Výrobok nie je vhodný na uskladnenie agresívnych kyselín !!!



Obj. č.: 200591



Rozvorový zámok:



KOVOVÝ NADSTAVEC NA CHEMICKÚ SKRIŇU S KOMÍNOM

produktové číslo: 200591

Popis:

Tento kovový nadstavec, z kvalitného **ocelového plechu s hrúbkou 0,7 – 1,5 mm**, na chemickú skriňu rozširuje úložný priestor a zvyšuje bezpečnosť pri skladovaní chemikálií. Je vybavený praktickým komínom pre možnosť odvetrávania, čím pomáha minimalizovať hromadenie výparov. Vo vnútri sa nachádzajú vaničky, ktoré umožňujú prehľadné usporiadanie nádob a materiálu. Nadstavec je uzamykateľný, takže zabezpečuje ochranu obsahu pred neoprávneným prístupom.



Obj. č.: 200591
RAL 7035/1021

Rozmery:

- výška 1000 mm
- šírka 920 mm
- hĺbka 380 mm
- hmotnosť 40kg

Využitie:

- dielňa, auto-moto servis, laboratórium, školské zariadenia

Povrchová úprava:

- polyesterový vypaľovaný práškový lak

Technická špecifikácia:

- zamykanie dvojbodovým otočným rozvorovým zámkom, dodávaný s 2 kľúčmi
- výbava: 3 vysúvateľné nepriepustné vaničky vyrobené z pozinkovaného plechu, s možnosťou dokúpenia ďalších vaničiek: **obj. č. 200880, 200890**, a pozinkovaného dna **obj. č. 201220**
- nosnosť vysúvateľných vaničiek 30 kg
- odvetrávanie na bokoch a vo vrchnej časti skrine
- variabilnosť nastavenia vaničiek v rastri po 50 mm
- Výrobok nie je vhodný na uskladnenie agresívnych kyselín !!!

PRÍSLUŠENSTVO K CHEMICKÝM SKRINIAM



Pozinkovaná vanička do kovovej chemickej skrine, hĺbka 380, nízka
Produkt. č.: 200880

Rozmery:
výška 50 mm
šírka 845 mm
hĺbka 290 mm
hmotnosť 2 kg

Popis:
Celozváraná nepriepustná vanička. Vyrobená z pozinkovaneého plechu s hrúbkou 0,8 mm.

Vlastnosti/vybavenie:
Možnosť dokúpenia perforovaného pozinkovaného dna - **obj. č.201220**
Objem 12 l

Povrchová úprava:
pozímk

Pozinkovaná vanička do kovovej chemickej skrine, hĺbka 380, vyššia
Produkt. č.: 200890

Rozmery:
výška 80 mm
šírka 845 mm
hĺbka 290 mm
hmotnosť 2,5 kg

Popis:
Celozváraná nepriepustná vanička. Vyrobená z pozinkovaneého plechu s hrúbkou 0,8 mm.

Vlastnosti/vybavenie:
Možnosť dokúpenia perforovaného pozinkovaného dna - **obj. č. 201220**
Objem 19 l

Povrchová úprava:
pozímk

Pozinkovaná vanička do kovovej chemickej skrine, hĺbka 580, nízka
Produkt. č.: 200900

Rozmery:
výška 50 mm
šírka 845 mm
hĺbka 490 mm
hmotnosť 3kg

Popis:
Celozváraná nepriepustná vanička. Vyrobená z pozinkovaneého plechu s hrúbkou 0,8 mm.

Vlastnosti/vybavenie:
Možnosť dokúpenia perforovaného pozinkovaného dna - **obj. č.201221**
Objem 21 l

Povrchová úprava:
pozímk

Pozinkovaná vanička do kovovej chemickej skrine, hĺbka 580, vyššia
Produkt. č.: 200910

Rozmery:
výška 80mm
šírka 845 mm
hĺbka 490 mm
hmotnosť 3,5 kg

Popis:
Celozváraná nepriepustná vanička. Vyrobená z pozinkovaneého plechu s hrúbkou 0,8 mm.

Vlastnosti/vybavenie:
Možnosť dokúpenia perforovaného pozinkovaného dna - **obj. č. 201221**
Objem 33 l

Povrchová úprava:
pozímk

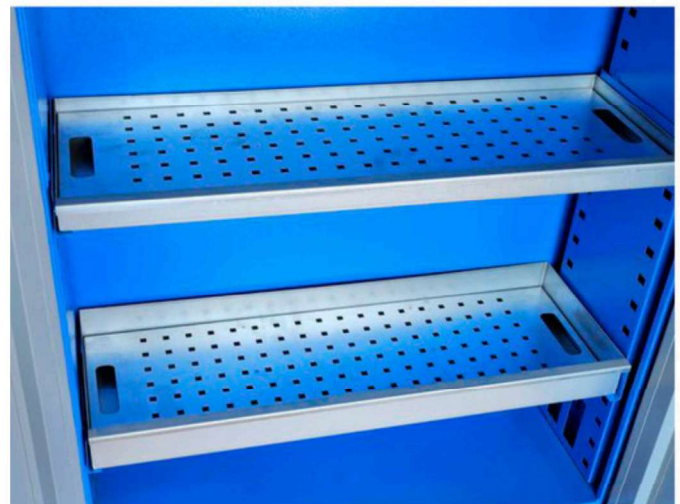

Perforované pozinkované dno

obj. č.201220
25x840x285 mm, 2 kg

obj. č.201221
25x840x485 mm, 4 kg





Obj. č.: 200230



Obj. č.: 200240



Rozvorový zámok:



KOVOVÁ DIELENSKÁ SKRIŇA NA NÁRADIE UNIVERSAL 380 produktové číslo: 200230, 200240

Popis:

Kovová dielenská skriňa UNIVERSAL 380 je praktické a odolné riešenie na prehľadné uskladnenie náradia a pracovných pomôcok. Robustná **ocelová konštrukcia s hrúbkou 0,7 – 1,5 mm** s uzamykateľnými perforovanými dverami zabezpečuje bezpečnosť aj dlhú životnosť. Vnútorň priestor ponúka kombináciu zásuviek, políc a perforovanej zadnej steny na flexibilné usporiadanie vybavenia. Moderné farebné prevedenie a kvalitné spracovanie robia zo skrine ideálny doplnok do každej profesionálnej dielne.

Obj. č.: 200230
RAL 5015/7001Obj. č.: 200240
RAL 7016/3000

Rozmery:

- výška 1920 mm
- šírka 780 mm
- hĺbka 380 mm
- hmotnosť 85 kg

Využitie:

- dielňa, auto-moto servis, domáci majster, školské zariadenia

Povrchová úprava:

- polyesterový vypaľovaný práškový lak
- zamykanie dvojbodovým otočným rozvorovým zámkom, dodávaný s 2 kľúčmi
- perforácia spĺňajúca EÚ-štandardy na chrbte skrine
- otváranie dverí až do 180°
- vybavenie: 4 police, 3 zásuvky, 5-dielna sada držiačov náradia
- variabilnosť zostavenie políc a zásuviek v rastri po 50 mm
- 100% výsuv zásuviek na guľčkových lištách
- nosnosť police je 50 kg
- nosnosť zásuvky 40 kg



Obj. č.: 200450



Obj. č.: 200454



Rozvorový zámok:



KOVOVÁ DIELENSKÁ SKRIŇA NA NÁRADIE UNIVERSAL 580 produktové číslo: 200450, 200454

Popis:

Kovová dielenská skriňa UNIVERSAL 580 je praktické a odolné riešenie na prehľadné uskladnenie náradia a pracovných pomôcok. Robustná **ocelová konštrukcia s hrúbkou 0,7 – 1,5 mm** s uzamykateľnými perforovanými dverami zabezpečuje bezpečnosť aj dlhú životnosť. Vnútorň priestor ponúka kombináciu zásuviek, políc a perforovanej zadnej steny na flexibilné usporiadanie vybavenia. Moderné farebné prevedenie a kvalitné spracovanie robia zo skrine ideálny doplnok do každej profesionálnej dielne.

Obj. č.: 200450
RAL 5015/7001Obj. č.: 200454
RAL 7016/3000

Rozmery:

- výška 1920 mm
- šírka 780 mm
- hĺbka 580 mm
- hmotnosť 95 kg

Využitie:

- dielňa, auto-moto servis, domáci majster, školské zariadenia

Povrchová úprava:

- polyesterový vypaľovaný práškový lak
- zamykanie dvojbodovým otočným rozvorovým zámkom, dodávaný s 2 kľúčmi
- perforácia spĺňajúca EÚ-štandardy na chrbte skrine
- otváranie dverí až do 180°
- vybavenie: 4 police, 3 zásuvky, 5-dielna sada držiačov náradia
- variabilnosť zostavenie políc a zásuviek v rastri po 50 mm
- 100% výsuv zásuviek na guľčkových lištách
- nosnosť police je 50 kg
- nosnosť zásuvky 40 kg

PRÍSLUŠENSTVO KU SKRINIAM UNIVERSAL



Zásuvka do kovovej dielenskej skrine UNIVERSAL 380

Produkt. č.: **200930** (RAL 3000), **200920** (RAL 7001)

Rozmery:

výška 71 mm
šírka 690 mm
hĺbka 300 mm
hmotnosť 4 kg

Popis:

Zásuvka do skrine Universal 380 s lištami je vyrobená z kvalitného ocelového plechu s hrúbkou 0,7 - 1,5 mm.

Vlastnosti/vybavenie:

Nosnosť zásuvky 40 kg

Povrchová úprava:

Polyesterový vypaľovaný práškový lak

Zásuvka do kovovej dielenskej skrine UNIVERSAL 580

Produkt. č.: **201020** (RAL 3000), **201010** (RAL 7001)

Rozmery:

výška 71 mm
šírka 690 mm
hĺbka 495 mm
hmotnosť 5,5 kg

Popis:

Zásuvka do skrine Universal 580 s lištami je vyrobená z kvalitného ocelového plechu s hrúbkou 0,7 - 1,5 mm.

Vlastnosti/vybavenie:

Nosnosť zásuvky 40 kg

Povrchová úprava:

Polyesterový vypaľovaný práškový lak



Polica do kovovej dielenskej skrine UNIVERSAL 380

Produkt. č.: **201000** (RAL 7016), **200990** (RAL 5015)

Rozmery:

výška 25 mm
šírka 710 mm
hĺbka 310 mm
hmotnosť 2 kg

Popis:

Kovová polica do skrine je vyrobená z kvalitného ocelového plechu s hrúbkou 0,8 mm.

Vlastnosti/vybavenie:

Polica pre skriňu Universal 380 s držiakmi

Nosnosť police 50 kg

Povrchová úprava:

Polyesterový vypaľovaný práškový lak



Polica do kovovej dielenskej skrine UNIVERSAL 580

Produkt. č.: **201035** (RAL 7016), **201030** (RAL 5015)

Rozmery:

výška 25 mm
šírka 710 mm
hĺbka 510 mm
hmotnosť 3 kg

Popis:

Kovová polica do skrine je vyrobená z kvalitného ocelového plechu s hrúbkou 0,8 mm.

Vlastnosti/vybavenie:

Polica pre skriňu Universal 580 s držiakmi

Nosnosť police 50 kg

Povrchová úprava:

Polyesterový vypaľovaný práškový lak





Obj. č.: 200310

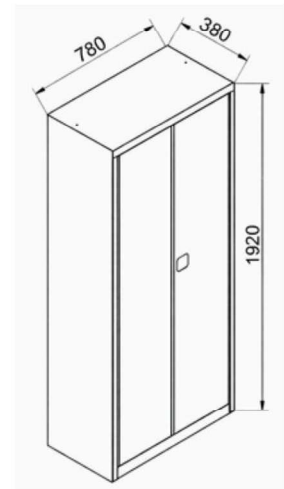

Rozvorový zámok:



DIELENSKÁ SKRIŇA NA NÁRADIE A HÁČIKY LIGHT

produktové číslo: 200310

Popis:

Kovová dielenská skriňa s perforovanou zadnou stenou je praktickým riešením na prehľadné uloženie náradia, šanónov aj drobného materiálu. Robustná oceľová konštrukcia je vyrobená z kvalitného **ocelového plechu s hrúbkou 0,7 - 1,5 mm**. Uzamykateľné dvere zabezpečujú vysokú odolnosť a ochranu uloženého obsahu. Nastaviteľné police umožňujú flexibilné prispôsobenie vnútorného priestoru podľa aktuálnych potrieb. Perforovaný panel poskytuje možnosť uchytenia háčikov a držiakov, vďaka čomu máte náradie vždy prehľadne po ruke.

Obj. č.: 200310
RAL 7035/7035

Rozmery:

- výška 1920 mm
- šírka 780 mm
- hĺbka 380 mm
- hmotnosť 48 kg

Využitie:

- dielne, kancelárie, obchodné prevádzky, školské zariadenia

Povrchová úprava:

- polyesterový vypaľovaný práškový lak

Technická špecifikácia:

- zamykanie dvojbodovým otočným rozvorovým zámkom, dodávaný s 2 kľúčmi
- perforácia spĺňajúca EÚ-štandardy na chrbte skrine
- vybavenie: 4 police
- nosnosť police je 50 kg
- možnosť zostavenia políc v rastri po po 50 mm, **obj. č.: 200970**



Obj. č.: 200330

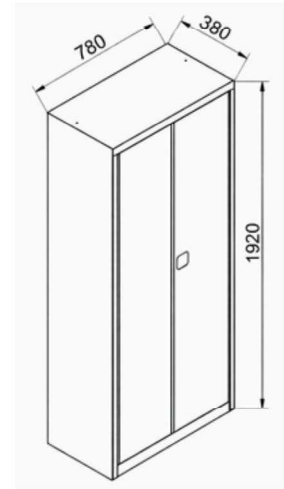

Rozvorový zámok:



DIELEŇSKÁ SKRIŇA NA NÁRADIE A PLASTOVÉ VANIČKY LIGHT

produktové číslo: 200330, 200340

Popis:

Kovová dielenská skriňa s perforovanou zadnou stenou je praktickým riešením na prehľadné uloženie náradia, šanónov aj drobného materiálu. Robustná ocelová konštrukcia je vyrobená z kvalitného **ocelového plechu s hrúbkou 0,7 - 1,5 mm**. Uzamykateľné dvere zabezpečujú vysokú odolnosť a ochranu uloženého obsahu. Nastaviteľné police umožňujú flexibilné prispôsobenie vnútorného priestoru podľa aktuálnych potrieb. Perforovaný panel poskytuje možnosť uchytenia vančiek a boxov, vďaka čomu máte náradie vždy prehľadne po ruke.

Obj. č.: 200330
RAL 7035/7035Obj. č.: 200340
RAL 7035/5015

Rozmery:

- výška 1920 mm
- šírka 780 mm
- hĺbka 380 mm
- hmotnosť 48 kg

Využitie:

- dielne, kancelárie, obchodné prevádzky, školské zariadenia

Povrchová úprava:

- polyesterový vypaľovaný práškový lak

Technická špecifikácia:

- zamykanie dvojbodovým otočným rozvorovým zámkom, dodávaný s 2 kľúčmi
- perforácia spĺňajúca EÚ-štandardy na chrbte skrine
- vybavenie: 4 police
- nosnosť police je 50 kg
- možnosť zostavenia políc v rastri po po 50 mm, **obj. č.: 200970**

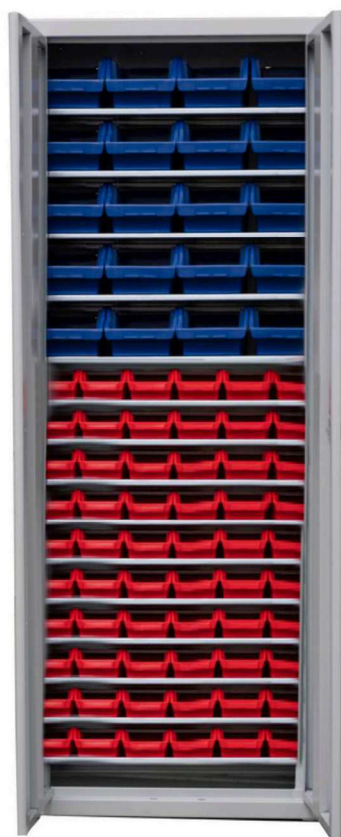

Obj. č.: 200035

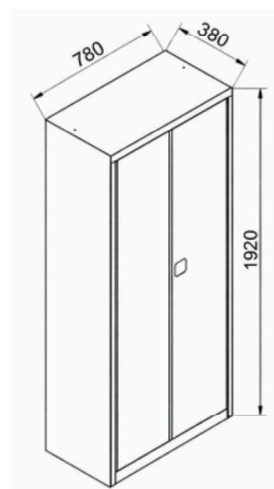

Rozvorový zámok:



KOVOVÁ SKRIŇA NA PLASTOVÉ BOXY A VANIČKY, 14-POLICOVÁ

produktové číslo: 200035

Popis:

Dielenská skriňa na plastové vaničky je vyrobená z kvalitného **ocelového plechu s hrúbkou 0,7 – 1,5 mm**, čo zaručuje vysokú pevnosť a dlhú životnosť.

Je určená na prehľadné skladovanie drobného materiálu. Vo vnútri sa nachádza 14 políc s možnosťou dokúpenia plastových boxov v rôznych veľkostiach. Konštrukcia je robustná a dvere umožňujú bezpečné uzatvorenie obsahu. Vďaka praktickému členeniu je ideálna do dielne, skladu alebo výrobných priestorov.

Obj. č.: 200035
RAL 7035/7035

Rozmery:

- výška 1950 mm
- šírka 780 mm
- hĺbka 300 mm
- hmotnosť 33 kg

Využitie:

- dielne, kancelárie, obchodné prevádzky, školské zariadenia

Povrchová úprava:

- polyesterový vypaľovaný práškový lak

Technická špecifikácia:

- uzamykanie dverí dvojbodovým rozvorovým zámkom
- variabilnosť zostavenia políc v rastrí po 50 mm
- vybavenie: 14 políc, nosnosť police 35 kg
- variabilnosť zostavenie políc v rastrí po 50 mm
- skriňu je potrebné pripevniť ku stene, aby sa zabezpečila jej stabilita (potrebný spojovací materiál je súčasťou balenia)
- možnosť dokúpenia plastových vaničiek v dvoch veľkostiach:
 - vanička M (obj. kód 23394) - rozmery 116 x 212 x 75 mm
 - vanička L (obj. kód 23395) - rozmery 170 x 240 x 125 mm



Obj. č.: 200490

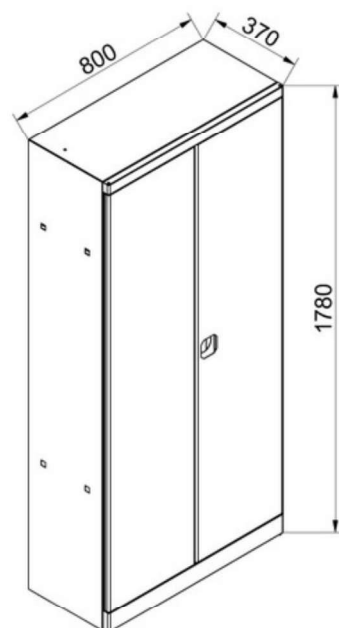

Rozvorový zámok:



KOVOVÁ SKRIĽA NA ČISTIACE PROSTRIEDKY

produktové číslo: 200490

Popis:

Kovová skriňa je určená na prehľadné uloženie čistiacich potrieb a pracovného vybavenia. Vnútorňý priestor je rozdelený na policovú časť a samostatný oddiel na metlu či iné dlhé nástroje. Na policiach je dostatok miesta na čistiace prostriedky, ochranné pomôcky aj vedro. Pevná oceľová konštrukcia z kvalitného oceľového plechu s hrúbkou 0,7 - 1,5 mm s uzamykateľnými dverami zabezpečuje bezpečné a praktické využitie v dielni, sklade alebo upratovacej miestnosti.

Obj. č.: 200490
RAL 7035/7035

Rozmery:

- výška 1780 mm
- šírka 800 mm
- hĺbka 370 mm
- hmotnosť 48 kg

Využitie:

- dielne, kancelárie, obchodné prevádzky, školské zariadenia

Povrchová úprava:

- polyesterový vypaľovaný práškový lak

Technická špecifikácia:

- zamykanie dvojbodovým otočným rozvorovým zámkom, dodávaný s 2 kľúčmi
- otváranie dverí až do 180°
- štandardne vybavená 3 policami a tyčou na zavesenie šatstva
- variabilnosť zostavenie polic v rastri po 50 mm
- nosnosť police 50 kg

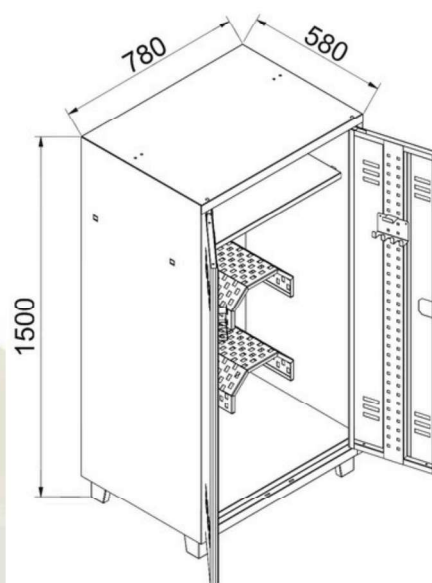

Obj. č.: 201250

Rozvorový zámok:



KOVOVÁ STAJŇOVÁ SKRIŇA NA 2 SEDLÁ A JAZDECKÉ POTREBY

produktové číslo: 201250

Popis:

Kovová skriňa, z kvalitného oceľového plechu s hrúbkou **0,7 – 1,5 mm**, je určená na uskladnenie jazdeckého vybavenia, ako sú sedlá, prilby a ďalšie potreby pre kone. Vo vnútri sa nachádzajú praktické držiaky na sedlá, polica na menšie predmety a háčiky na uzdy alebo ohlávky. Skriňa je vybavená uzamykateľnými dverami a ventilačnými otvormi, ktoré zabezpečujú bezpečné a hygienické skladovanie vybavenia. Stabilná kovová konštrukcia zaručuje dlhú životnosť a odolnosť pri každodennom používaní v stajni.

Obj. č.: 201250
RAL 7035/7016**Rozmery:**

- výška 1500 mm
- šírka 780 mm
- hĺbka 580 mm
- hmotnosť 55 kg
-

Využitie:

- stajňa pre kone

Povrchová úprava:

- polyesterový vypaľovaný práškový lak

Technická špecifikácia:

- vybavenie: polica, 2 stojany na sedlo, 2 háčiky na jazdecké príslušenstvo
- uzamykanie dverí rozvorovým zámkom
- perforácia splňajúca EÚ-štandardy
- spevnené dvere
- nohy skrine sú doplnené o nastaviteľné pätky
- nosnosť police 50 kg

KOVOVÁ ŠATNÍKOVÁ SKRIŇA PRE HASIČOV

produktové číslo: 402000



Popis:

Kovová skriňa, z kvalitného **ocelového plechu s hrúbkou 0,7 – 1,5 mm**, je určená na bezpečné uloženie hasičskej výstroje a zásahového vybavenia. Vo vnútri sa nachádza priestor na zavesenie zásahového odevu, polica na prilbu a dostatok miesta na uloženie obuvi, hadíc alebo ďalšieho príslušenstva. Perforované steny zabezpečujú dobrú ventiláciu a rýchle vysychanie výstroja po použití. Pevná ocelová konštrukcia a uzamykateľné dvere zaručujú bezpečné a prehľadné uskladnenie vybavenia.

Rozmery:

- výška 1800 mm
- šírka 500 mm
- hĺbka 500 mm
- hmotnosť 29 kg

Využitie:

- hasičské stanice

Povrchová úprava:

- polyesterový vypaľovaný práškový lak

Technická špecifikácia:

- celoperforovaný korpus - veľkosť perforácie 10x10 mm
- vrchná skrinka uzamykateľná na petlicový zámok
- nastaviteľné pätky - rozpätie do 20 mm
- vešiaková tyč okrúhla D25
- perforované dno skrinky



Obj. č.: **402000**
RAL 3000/3000

KOVOVÁ SKRIŇA NA PROPÁN-BUTÁNOVÉ FLAŠE

produktové číslo: 201255

Popis:

Kovová skriňa na PB fľaše je robustná a odolná, určená na bezpečné uskladnenie plynových fliaš. Je vyrobená z kvalitného ocelového plechu s perforovanými dvierkami, ktoré zabezpečujú dostatočné odvetrávanie.

Vnútrotný priestor je rozdelený policou, čo umožňuje prehľadné uloženie viacerých fliaš. Horná polica je vhodná na prázdne PB fľaše a dolná polica s vyššou nosnosťou je určená na plné PB fľaše.

Do každej police sa zmestí 5 kusov PB fliaš.

Dvere sú vybavené petlicovým zámkom pre zvýšenú bezpečnosť. Skriňa je vhodná na použitie v dielňach, skladoch alebo v priemyselných prevádzkach.

Rozmery:

- výška 1500 mm
- šírka 840 mm
- hĺbka 690 mm
- hmotnosť 49 kg

Využitie:

- dielne, skladové priestory, obchodné prevádzky, výrobné spoločnosti

Nosnosť:

- dolná polica: 100kg, určená na plné PB fľaše
- horná polica: 50 kg, určená na prázdne PB fľaše

Povrchová úprava:

- pozinkovanie

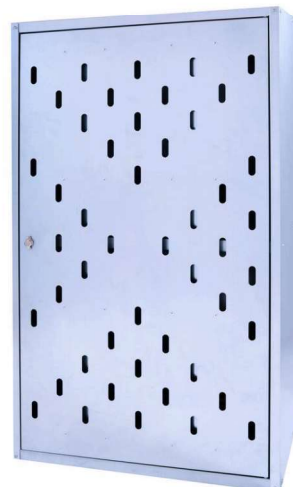

Obj. č.: **201255**
RAL 7035/7035

KOVOVÝ DIELENSKÝ ORGANIZÉR NA SPOJOVACÍ MATERIÁL 24, 36, 48 PRIEHRADOK



Obj. č.: **401070**
RAL 3000



Obj. č.: **401080**
RAL 5015

Kovový dielenský organizér na spojovací materiál 24

Produkt. č.: **401070** (RAL 3000), **401080** (RAL 5015)

Rozmery:
výška 775 mm
šírka 500 mm
hĺbka 160 mm
hmotnosť 11 kg

Popis:

Kovový regál z kvalitného oceťového plechu 0,7 – 1,5 mm je určený na prehľadné skladovanie drobných predmetov. Regál má viacero horizontálnych policí rozdelených prepážkami na menšie priehradky. Konštrukcia je pevná a stabilná, vyrobená z kovu s hladkým povrchom. Je vhodný najmä do dielne, skladu alebo výrobných prevádzok na organizovanie materiálu.



Obj. č.: **401110**
RAL 3000



Obj. č.: **401120**
RAL 5015

Kovový dielenský organizér na spojovací materiál 48

Produkt. č.: **401110** (RAL 3000), **401120** (RAL 5015)

Rozmery:
výška 850 mm
šírka 500 mm
hĺbka 125 mm
hmotnosť 14 kg

Vlastnosti:

- vhodný na uskladnenie dielenského materiálu a náradia
- príprava na uchytenie na stenu

Povrchová úprava:

Polyesterový vypaľovaný práškový lak



Obj. č.: **401110**
RAL 3000



Obj. č.: **401110**
RAL 3000

Kovový dielenský organizér na spojovací materiál 36

Produkt. č.: **401090** (RAL 3000), **401100** (RAL 5015)

Rozmery:
výška 650 mm
šírka 500 mm
hĺbka 125 mm
hmotnosť 12 kg

REGÁL PREMIUM LINE VHODNÝ AJ NA ULOŽENIE PNEUMATÍK

produktové číslo: 500850



Obj. č.: **500850**
RAL 9005



Rozmery:

- výška 1920mm
- šírka 1000 mm
- hĺbka 500 mm
- hmotnosť 30 kg

Využitie:

- pracovná dielňa, domáci majstri
- auto-moto dielne, školské zariadenia

Povrchová úprava:

- polyesterový vypaľovaný práškový lak

Farba:

- čierna RAL 9005, zrnitá matná

Popis:

Policový regál je vyrobený z pozinkovaného plechu s hrúbkou 0,7 -1,5 mm. Má moderný dizajn a kvalitné prevedenie. Je stabilný a praktický. Police sú v regálových rámoch výškovo nastaviteľné. Nohy regálu sú zakončené plastovými koncovkami. Je vhodný do skladov, dielni, pivníc a garáží.

Na **regál PREMIUM LINE** si môžete dokúpiť montážny balík s lištami (obj. č. **500860**) a vytvorí sa tak **úložný priestor na 4 pneumatiky** (do šírky 205 mm/1 pneumatika). Úložný priestor na pneumatiky si viete upraviť na dvoch spodných policách regálu. Spolu tak na regál pomocou dvoch montážnych balíkov s lištami (obj. č. **500860**) umiestnite 8 ks pneumatík.

Regál je súčasťou línie **PREMIUM LINE**, a preto sa dá dokonale skombinovať s ostatnými výrobkami z tejto línie. Nakombinujte si výrobky z línie **PREMIUM LINE** podľa Vášho želania a vytvorte si svoje pracovisko, kde bude mať každé náradie svoje miesto. Je dodávaný v demonte.

KONTAKT:

Güde s. r. o., Priemyselná 208/5, 03301 Liptovský Hrádok, Slovensko

e-shop: www.kovoliptov.sk

e-mail: gude@gude.sk

tel.: 0445222372, 0905035091, 0918901687

IČO: 36408786, DIČ: 2020128341, IČ DPH: SK2020128341

